

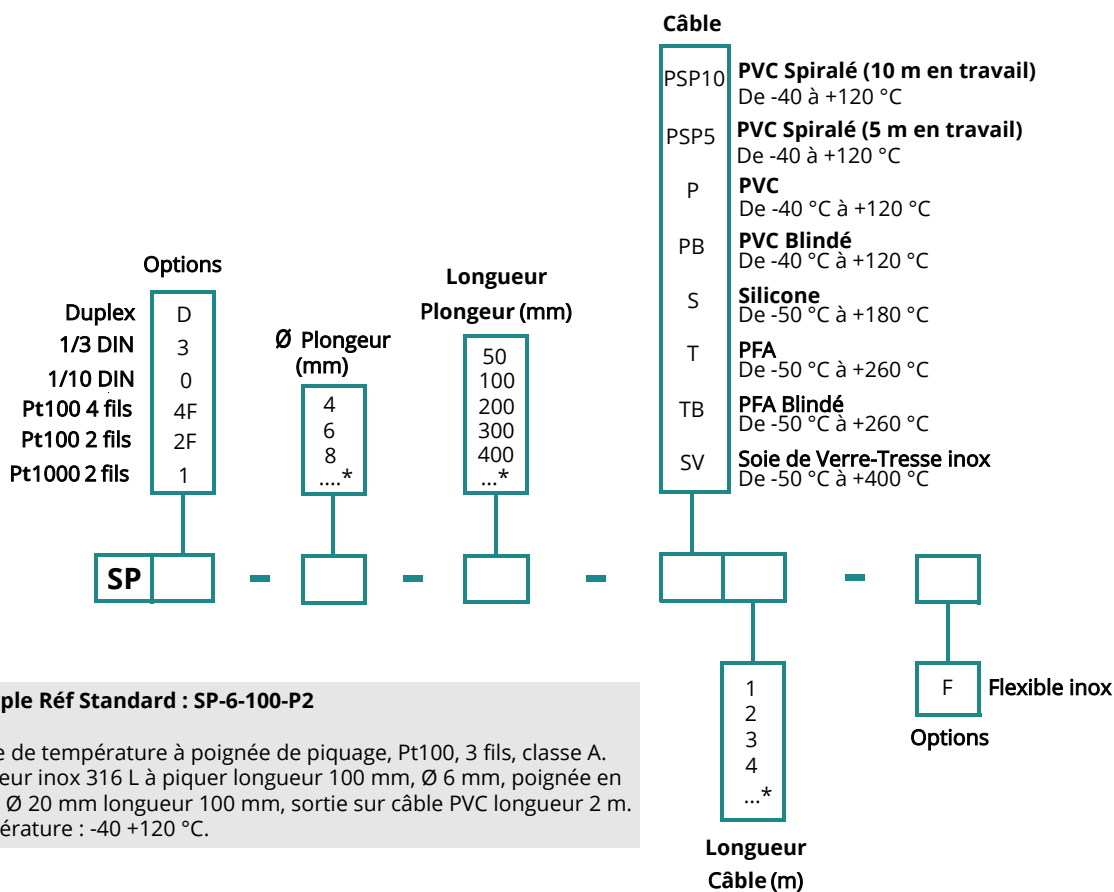

Caractéristiques techniques	
Température d'utilisation (Suivant câble)	-50 à +400 °C
Exactitudes *	Voir tableau des tolérances
Type de capteur	En standard: Pt100, classe A, 3 fils, simple enroulement. En option : Pt1000, classe A, 2 fils, Pt100 1/3 DIN, 1/10 DIN 3 ou 4 fils Duplex pour tous les éléments 2x2 ou 2x3 fils
Température de stockage	- 20 +80 °C
Température d'utilisation du câble	PVC : de -40 °C à +120 °C Silicone : de -50 °C à +180 °C PFA : de -50 °C à +260 °C Soie de verre-Tresse inox : de -50 +400 °C
Plongeur	Inox 316 L, embout à piquer
Poignée	En delrin Ø 20 mm longueur 100 mm, température d'utilisation : 100°C
Sortie	Sortie filaire ou connecteurs en option sur demande

* Établies dans des conditions de laboratoires, les exactitudes présentées dans ce document seront maintenues sous réserve d'appliquer les compensations d'étalement ou de se ramener à des conditions identiques.

Références



Exemple Réf Standard : SP-6-100-P2

Sonde de température à poignée de piquage, Pt100, 3 fils, classe A. Plongeur inox 316 L à piquer longueur 100 mm, Ø 6 mm, poignée en delrin Ø 20 mm longueur 100 mm, sortie sur câble PVC longueur 2 m. Température : -40 +120 °C.

Encombrement de la sonde

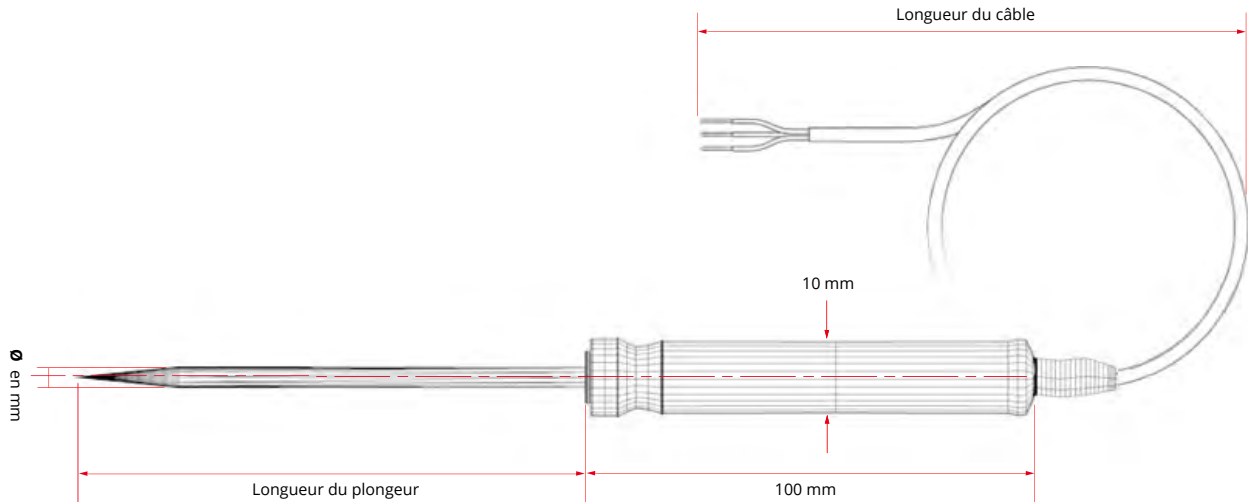

Tolérance Norme IEC 751

Temp (°C)	Classe B		Classe A		1/3 DIN		1/5 DIN		1/10 DIN	
	± °C	± Ohms	± °C	± Ohms	± °C	± Ohms	± °C	± Ohms	± °C	± Ohms
-200	1,30	0,56	0,55	0,24	0,44	0,19	0,26	0,11	0,13	0,06
-100	0,80	0,32	0,35	0,14	0,27	0,11	0,16	0,06	0,08	0,03
0	0,30	0,12	0,15	0,06	0,10	0,04	0,06	0,02	0,03	0,01
100	0,80	0,30	0,35	0,13	0,27	0,10	0,16	0,05	0,08	0,03
200	1,30	0,48	0,55	0,20	0,44	0,16	0,26	0,10	0,13	0,05
300	1,80	0,64	0,75	0,27	0,60	0,21	0,36	0,13	0,18	0,06
400	2,30	0,79	0,95	0,33	0,77	0,26	0,46	0,16	0,23	0,08

Les valeurs de la résistance Pt1000 (Ω) sont x10 pour la valeur correspondante en température (°C).
Ex. à 0 °C pour Pt1000 Classe B $\pm 0,3 \text{ °C} \rightarrow \pm 1,2 \text{ } \Omega$

Branchement résistance

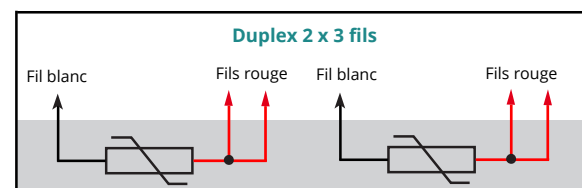
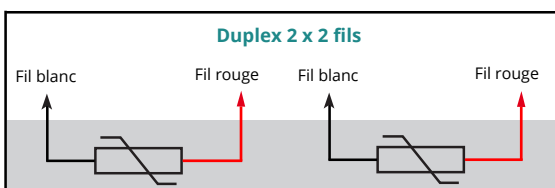
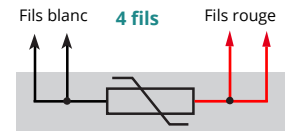
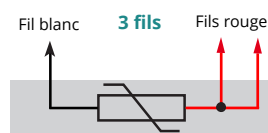
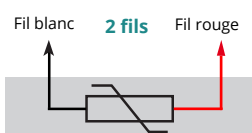

Options

- Transmetteur sortie 4/20 mA ou 0/10 V
- Bride de fixation murales
- Bride inox
- Raccord coulissant
- Olive PTFE ou inox pour raccord coulissant
- Raccord union inox
- Graisse silicone thermoconductrice
- Certificat d'étalonnage
- Autres sur demande



Document non contractuel - Nous nous réservons le droit de faire évoluer les caractéristiques de nos produits sans préavis - FT/SP/2022/06 - REV.2

Siège social Lyon / 9 rue de Catalogne - Parc des Pivolles - 69153 Décines Cedex / +33 (0)4 72 15 88 70 / contact@c2ai.com

Agence Île de France
paris@c2ai.com

Agence Est
mulhouse@c2ai.com

Agence Sud-Ouest
sudouest@c2ai.com

Service Export
export@c2ai.com



contact@c2ai.com



www.c2ai.com